

Návod k montáži

flexibilní střešní krytiny TechnoNICOL SHINGLAS





Obsah

Obecná doporučení k montáži flexibilní střešní krytiny TechnoNICOL SHINGLAS

1. Používané materiály
2. Terminologie
3. Spotřeba střešní krytiny

4	
5	
8	
9	

Příprava podkladu

1. Příprava základu pro pokládku flexibilních střešních tašek
2. Zpevnění okapového převisu
3. Pokládka podkladového koberce
4. Zpevnění štítového převisu
5. Příprava úžlabí
6. Vyměření sklonu střechy

10	
10	
12	
12	
14	
15	
16	

Pokládka flexibilních střešních tašek

TechnoNICOL SHINGLAS

1. Obecná doporučení k montáži flexibilní střešní krytiny TechnoNICOL SHINGLAS
2. Upevnění řadových střešních tašek
3. Upevnění startovního pruhu
4. Pravidla pro upevnění první a následujících řad střešních tašek
5. Pokládka v úžlabí
6. Pokládka v oblasti žeber a hřbetu střechy
7. Pokládka flexibilních střešních tašek TechnoNICOL SHINGLAS na kupolovitých a kónických površích
8. Realizace přimykání
9. Pokládka okolo střešních průchodek

18	
18	
19	
20	
21	
25	
27	
29	
31	
35	
37	
38	

Doporučení k údržbě střešní krytiny

Oprava TechnoNICOL SHINGLAS



Obecná doporučení k montáži flexibilní střešní krytiny TechnoNICOL SHINGLAS

Potřebný režim teploty a vlhkosti režim střechy je možno zajistit jen tehdy, je-li součástí její konstrukce souvislá paroizolační fólie, zateplení potřebné tloušťky v závislosti na konkrétním regionu, izolace proti větru a odvětrávání podstřešního prostoru.

Při montáži střešní krytiny nepoužívejte výrobky s různými barevnými kódy.

Barevné odstíny se mohou nepatrně lišit (toto je typické pro flexibilní střešní tašky bez ohledu na kolivýrobce. Pro minimalizaci nerovnováhy odstínů před použitím smíchejte obsah náhodně vybraných 5–6 balení. Montáž provádějte v úhlopříčných řadách.

Pokud střešní práce probíhají za teploty nižší než + 5°C, odebírejte balení s flexibilními střešními taškami TechnoNICOL SHINGLAS z vytopeného prostoru v množství 5–6 balení.

Při teplotě okolí, nižší než + 5°C, je samolepicí pás na dlaždicích nutno před použitím nahřát horkovzdušnou pistolí.

Chcete-li zabránit poškození celistvosti střešní krytiny, materiál na střeše řežte pouze na speciální podložce.

Palety se střešním materiálem nesmí být vystaveny vlivu přímých slunečních paprsků, mohlo by dojít k předčasnému slepení lepicí vrstvy se silikonovou ochrannou fólií. Při skladování se nesmí palety stavět na sebe.

Pro bezproblémové oddělení jednotlivých střešních tašek flexibilní střešní krytiny TechnoNICOL SHINGLAS doporučujeme balení před otevřením zlehka ohnout a zatřepat s ním.

Upozornění: Chcete-li se vyvarovat vzniku skvrn a stop po obuvi, nedoporučujeme po střešní krytině chodit za horkých slunečných dnů a při studeném a vlhkém počasí. Pro pohyb po sklonu střechy používejte speciální stoupačky.

1. Používané materiály

TechnoNICOL SHINGLAS

Produktová řada flexibilní střešní krytiny TechnoNICOL SHINGLAS je nejširší mezi ruskými výrobci a zahrnuje řádově 60 různých modelů.

Podkladová vrstva TechnoNICOL

ANDEREP (samolepicí)*

- ANDEREP ULTRA — samolepicí podkladový materiál s vysoce pevným polyesterovým základem a jemnozrnným písečným posypem horní vrstvy. Tento pevný a spolehlivý materiál je určen k účinné hydroizolaci střešní konstrukce z flexibilní střešní krytiny a střešní krytiny s finální krytinou z dlaždic.

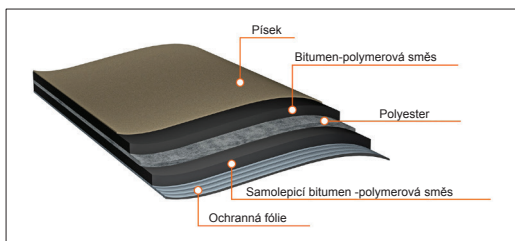

Obr. 1

ANDEREP (s mechanickou fixací)*

- ANDEREP PROF — super lehký (pouze 0,4 kg/m²) a pevný podkladový materiál se základem z polyesteru. Nízká hmotnost role a protiskluzová krytina z polypropylenu (Spunbond) zajišťuje komfort a bezpečí při montáži. Podkladový koberec se používá pod jakýkoli typ střešní krytiny.
- ANDEREP GL — mechanicky fixovaný podkladový koberec na bázi skleněného vlákna s dvoustranným posypem z jemnozrnného písku.

* Nebo jakékoli další materiály se stejnými vlastnostmi. Vlastnosti podkladových materiálů série ANDEREP jsou uvedeny v technických listech na materiály TechnoNICOL na www.nav.tn.ru.

Vyznačuje se termoaktivními podélnými pruhy, díky čemuž není při realizaci podélných překrytí nutno používat bitumenový tmel. Používá se při výstavbě střešních krytin z flexibilních tašek.

Úžlabinový koberec TechnoNICOL

Úžlabinový koberec TechnoNICOL — rolovaný hydroizolační bitumenovo polymerový materiál na bázi polyesteru, pokrytý hrubozrnným bazaltovým granulátem.

Okapové, štítové převisy a napojovací lišty

Vyrobeny z kovu se speciálním nátěrem.

Speciální střešní hřebíky

Galvanizované střešní hřebíky o délce 30–45 mm. Průměr hlavy — minimálně 9 mm. Průměr dřívku hřebíku — minimálně 3 mm.

Tmel TechnoNICOL č. 23 (FIXER)

Studený lepicí tmel bitumenovo polymerový FIXER.

Ventilační díly TechnoNICOL

Dostačené množství větracích otvorů, splňujících minimální normy pro podstřešní ventilaci.

2. Terminologie

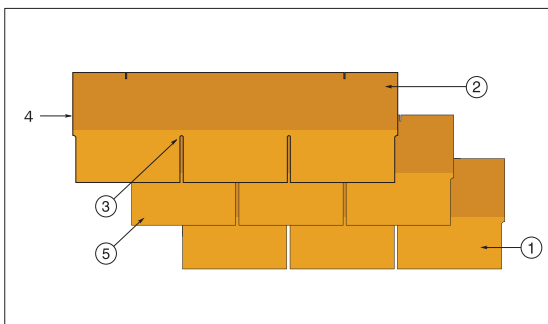

- 1) Viditelná část
- 2) Překrývaná část
- 3) Výřez
- 4) Samolepicí pruh
- 5) Dlaždice, destička, list

Obr. 2

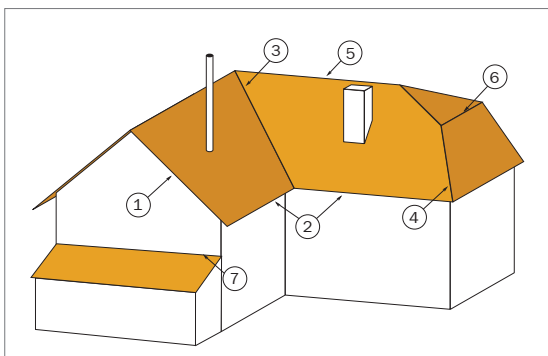

- 1) Štítový převis
- 2) Okapový převis
- 3) Úžlabí
- 4) Žebro, hřbet
- 5) Hřeben
- 6) Lom sklonu střechy
- 7) Přimykání

Obr. 3

3. Spotřeba střešní krytiny

Jedno balení TechnoNICOL SHINGLAS série CONTINENT a WESTERN obsahuje 1,5 m² hotové střešní krytiny (včetně překrytí při montáži střešních tašek), JAZZ a RANCHO — 2 m², COUNTRY — 2,6 m². Balení ostatních sérií střešních tašek obsahují 3 m² hotové střešní krytiny. Při výpočtu potřebného množství řadové střešní krytiny je potřeba zohlednit koeficient odpovídající stupni složitosti střechy. Pro flexibilní střešní tašky TechnoNICOL SHINGLAS tvaru sonata, akord a dračí zub v kombinaci s hřebeno-vo okapovými střešními taškami je potřeba počítat se stupněm odpadovosti maximálně 5 %. V ostatních případech (při realizaci startovního pruhu, oblastí žeber a nosníků střechy) bude stupeň odpadovosti činit 10–15 %.

Spotřeba speciálních střešních hřebíků činí řadově 80 g na m².

Normy spotřeby tmelu TechnoNICOL (FIXER):

Na příčné části a prolep překrývaných míst podkladového koberece se používá 100 g na 1 bm.

Na úžlabinový koberec — 400 g na 1 bm.

Pro hermetizaci přimykání — 750 g na 1 bm.

Nanesení vrstev tmelu o celkové tloušťce větší než 1 mm, nebo jeho přílišné rozředění speciálními rozpouštědly, může vést ke vzduť a podtékání bitumenového pojiva na střešní krytině.



Příprava podkladu

1. Příprava základu pro pokládku flexibilních střešních tašek

Základ pro pokládku flexibilních střešních tašek musí být suchý, celistvý, pevný a rovný, výškové přepady nesmí být větší než 1–2 mm.

Montáž velkoplošného bednění doporučujeme provádět s předsazením, a jednotlivé desky připevňovat pomocí vrtů nebo samořezných šroubů do dřeva.

Při montáži souvislé vrstvy bednění z překližky nebo desek OSB je potřeba mezi jednotlivými deskami ponechat mezeru 3–5 mm pro kompenzaci lineárního rozšíření.

U kolekcí WESTERN a CONTINENT je minimální tloušťka velkoplošného bednění stanovena na

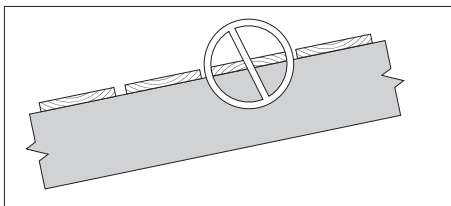

Obr. 4

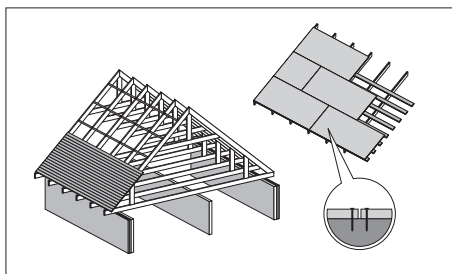

Obr. 5

12 mm, u ostatních sérií je minimální tloušťka 9 mm, doporučovaná 12 mm. Je nutno, aby Váš projektant rozestupy mezi střešními latěmi pod dřevěným bedněním schválil s přihlédnutím k regionu výstavby budovy nebo objektu.

Při montáži souvislé vrstvy bednění je potřeba věnovat pozornost tomu, aby části letokruhů byly orientovány vypouklostmi směrem dolů.

Pro pokládku je potřeba vybrat vhodné desky z hlediska jejich tloušťky tak, aby se tloušťka bednění měnila postupně, silnější desky by měly být umísťovány blíže k okapovému převisu. Místa spojů desek po jejich délce umísťujte na podpěrách, v místech spojů zatlučte minimálně 4 hřebíky. Pokud používáte vlhké dřevo, konce palubek nebo řezaných desek upevněte z každé strany pomocí dvou samořezných šroubů.

2. Zpevnění okapového převisu

Okapový převis střešní konstrukce se zpevňuje pomocí kovových okapových lišt. Lišty se pokládají žebrovitě na kraj souvislého podkladu a připevňují pomocí speciálních střešních hřebíků šachovnicovým způsobem každých 120–150 mm, v místech překrývání každých

20–30 mm. Překrývání lišt mezi sebou by mělo být 30–50 mm.

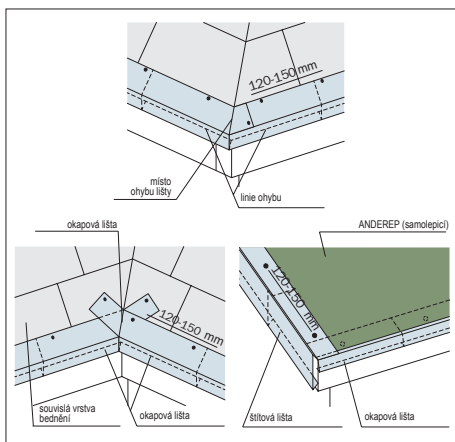

Obr. 6

3. Pokládka podkladového koberce

Při jakémkoli sklonu střechy je nezbytná pokládka podkladového koberce po celé ploše střešní konstrukce. V zónách úžlabí a na okapových převisích se pokládá **ANDEREP (samolepicí)** nebo jakýkoli jiný materiál se stejnými vlastnostmi*.

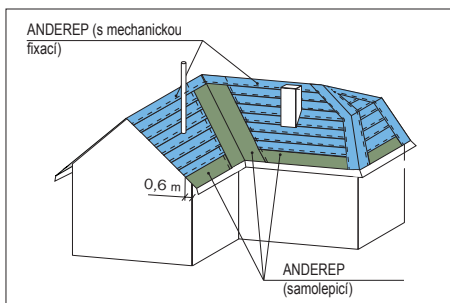

Obr. 7

V zóně úžlabí se **ANDEREP (samolepicí)** nebo jakýkoli jiný materiál se stejnými vlastnostmi* pokládá v šířce 1 m (50 cm na každý sklon). Je-li to možné, snažte se o souvislou vrstvu koberec (bez překrývání) po celé délce úžlabí. V opačném případě se podkladový koberec pokládá s překrytím a následným pečlivým prolepem spoje v horní části střechy. Velikost překrytí je 30 cm.

Podél okapového převisu se **ANDEREP (samolepicí)** nebo jakýkoli jiný materiál se stejnými vlastnostmi* pokládá po celém povrchu okapového výstupu plus 600 mm od vnitřní roviny vnější stěny směrem dovnitř budovy (obr. 7). Dané řešení zabraňuje nežádoucímu zatékání v okapové zóně budovy nebo objektu v důsledku porušení teplotního a vlhkostního režimu v podstřešním prostoru, nebo prudkých změn teploty okolního prostředí. **ANDEREP (samolepicí)** nebo jakýkoli jiný materiál se stejnými vlastnostmi* na okapovém převisu by neměl být podveden až k ohybu okapové lišty o 1–2 cm. Velikost odstupe závisí na délce a úhlu sklonu. Při prodloužení délky a úhlu sklonu musí být také zvětšen odstup od místa ohybu kovové okapové lišty. Velikost odstupe musí odpovídat velikosti odstupe startovního pruhu.

Na ostatní povrch střešního sklonu se pokládá podkladový koberec **ANDEREP (s mechanickou fixací)** nebo jakýkoli jiný materiál se stejnými vlastnostmi*. Pokládka materiálu se provádí směrem zdola nahoru s překrytím v podélném směru o rozměru 100 mm (pro podkladové ko-

*parametry podkladových materiálů série ANDEREP jsou uvedeny v technických listech materiálů TechnoNICOL na adrese www.nav.tn.ru.

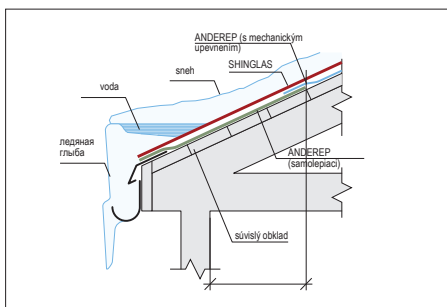

Obr. 8

berce na organické bázi typu BiCARD činí překrytí 600 mm u úhlu sklonu střechy do 30°, větším než 30° — 100 mm), v příčném — 150 mm, role musí být rozmotávána rovnoběžně s okapovým převisem. K základu se připevňuje pomocí speciálních pozinkovaných hřebíků s širokou hlavou každých 200–250 mm. Místa překrytí se promazávají tmelem TechnoNICOL č. 23 v šířce 8–10 cm.

Upozornění: U tvarů střešních tašek SONATA, AKORD, TRIO a BOBROVKA je přípustné používat podkladový koberec pouze v místech nejpravděpodobnějšího zatékání (po obvodu střešní konstrukce — pásy podkladového koberce o šířce 50 cm, v zóně okapového převisu — položit koberec 60 cm od vnitřní stěny k hřebenu (obr. 8), úžlabí — šířka 1 m, střešní průchodky — 1*1 m a mansardová okna — 50 cm), přičemž záruční lhůty a podmínky se mění a budou obdobné jako u ostatních výrobců. V souladu s klimatickými zvláštnostmi Ruské federace se daná podmínka vztahuje pouze na následující regiony: JFO, SKFO, PFO, CFO, SZFO.

4. Zpevnění štítového převisu

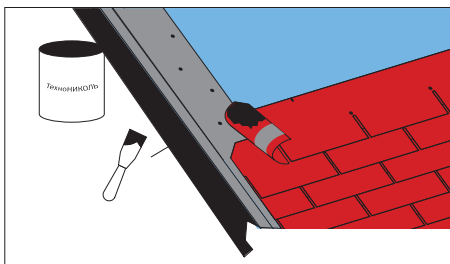

Obr. 9

Štítový převis je potřeba zpevnit pomocí kovových příčných lišt, které se pokládají na podkladovou vrstvu s překrytím 30–50 mm a upevňují pomocí speciálních střešních hřebíků šachovnicovým způsobem každých 120–150 mm, a v místech překrytí každých 20–30 mm. Před pokládkou střešních tašek je potřeba štítovou lomenici promazat tmelem a horní úhel šindele podříznout.

5. Příprava úžlabí

Pokládka flexibilních střešních tašek TechnoNICOL SHINGLAS v zóně úžlabí může být provedena dvěma způsoby: otevřeným a metodou "podřezu". Příprava úžlabí závisí na zvoleném způsobu.

Otevřený způsob

Podél osy úžlabí (1) se na podkladový koberec ANDEREP (samolepicí) nebo jakýkoli jiný materiál se stejnými vlastnostmi* (2) pokládá úžlabinový koberec (3) TechnoNICOL s horizontálním

* vlastnosti podkladových materiálů série ANDEREP jsou uvedeny v technických listech na materiály TechnoNICOL na adrese www.nav.tn.ru.

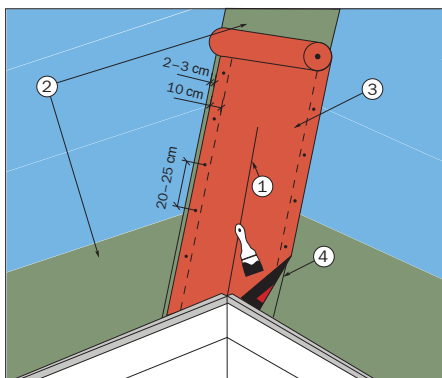

odsazením o 2–3 cm. Úžlabinový koberec je potřeba promazat po obvodu rubové strany v šířce 10 cm bitumenovým tmelem TechnoNICOL (4). V případě, že příprava úžlabí bude prováděna otevřeným způsobem, je možno místo úžlabinového koberce použít kovový plech s antikoročním nátěrem (doporučuje se u regionů s teplým klimatem).

Z lícové strany se úžlabinový koberec nebo kovový plech přibíjí pomocí speciálních střešních hřebíků s odstupem od kraje 2–3 cm každých 20–25 cm. Je-li to možné, snažte se o souvislou vrstvu koberce (bez překrývání) po celé délce úžlabí. Pokud to není možné, pokládá se úžlabinový koberec s překrýváním, ale spoj v horní části střechy je potřeba pečlivě prolepit. Velikost překrytí činí 30 cm.

Metoda podřezu

V případě této metody montáže flexibilních střešních tašek není pokládka úžlabinového koberce vyžadována. Podrobněji o montáži viz bod 5.

6. Vyměření sklonu střechy

Jako vodítka pro horizontální a vertikální zarovnání tašek TechnoNICOL SHINGLAS se používají čáry křídou. Křídové čáry kromě toho pomáhají tašky TechnoNICOL SHINGLAS zarovnat v případě, kdy střechou proniká nějaký stavební prvek, nebo je porušena geometrie sklonu střechy. Rozteč vertikálních linií odpovídá šířce řadových střešních tašek, a rozteč horizontálních linií se nanáší na každých 5 řad střešních tašek (~80 cm). Vyměřovací linie nesou výhradně naváděcí funkci. Nejsou orientačním bodem, podle něhož je nutno střešní tašky přibíjet.

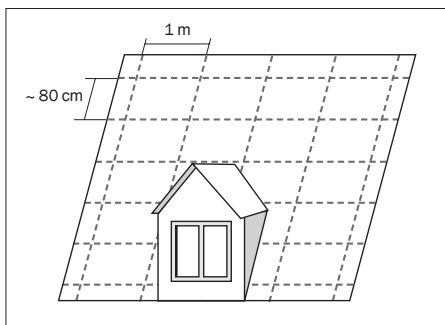

Obr. 11



Pokládka flexibilních střešních tašek TechnoNICOL SHINGLAS

1. Obecná doporučení k montáži flexibilních střešních tašek TechnoNICOL SHINGLAS

Při montáži jedné střešní konstrukce nepoužívejte výrobky s různými barevnými kódy. Pro minimalizaci nerovnováhy odstínů před použitím smíchejte obsah náhodně vybraných 5–6 balení.

Pokud jsou střešní práce prováděny za teploty nižší než $+5^{\circ}\text{C}$, je potřeba balení s flexibilními střešními taškami TechnoNICOL SHINGLAS ponechat ve vytápěném prostoru o teplotě $+20^{\circ}\text{C}$ alespoň den a odtud je odebírat po 5–6 baleních. Při teplotě okolí, nižší než $+5^{\circ}\text{C}$, je samolepicí pás na dlaždicích nutno před použitím nahřát horkovzdušnou pistolí.

Chcete-li zabránit poškození celistvosti střešní krytiny, materiál na střeše řežte pouze na speciální podložce.

Upozornění: Chcete-li se vyvarovat vzniku skvrn a stop po obuvi, nedoporučujeme po střešní krytině chodit za horkých slunečných dnů a při studeném a vlhkém počasí. Pro pohyb po sklonu střechy použijte speciální stoupačky.

2. Upevnění řadových střešních tašek

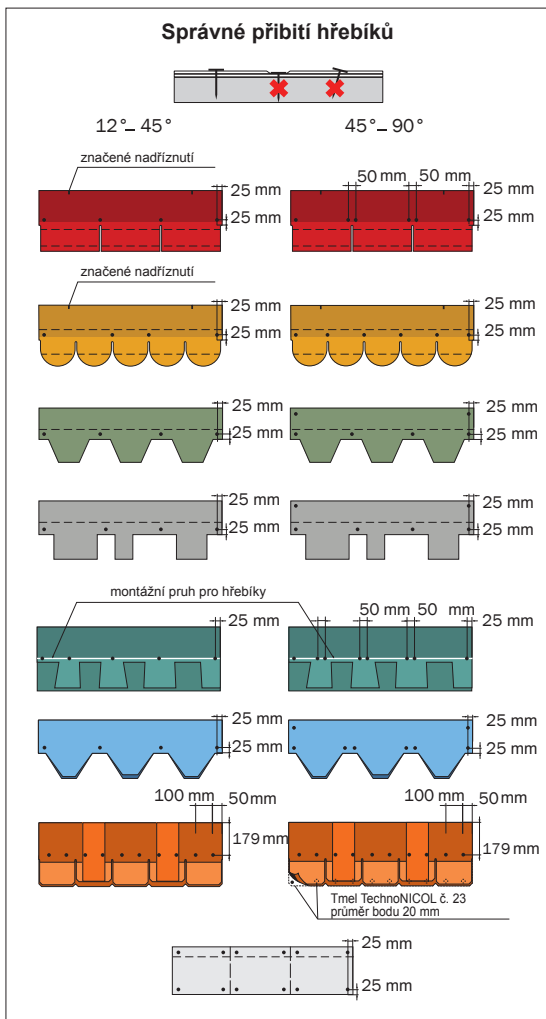

Obr. 12

Každá řadová střešní taška se připevňuje k základu pomocí speciálních pozinkovaných hřebíků s širokou hlavou, jejichž množství závisí na úhlu sklonu střešní konstrukce. Správné přibíjení speciálních hřebíků je velmi důležité. Hřebíky je potřeba přibíjet tak, aby jejich hlava byla ve stejné rovině jako povrch TechnoNICOL SHINGLAS, a nebyla do něj vtlačena (obr. 12).

Správné rozmístění hřebíků a jejich množství pro každý tvar flexibilních střešních tašek TechnoNICOL SHINGLAS je znázorněno na obr. 12.

Upozornění: U tvaru střešních tašek Dračí zub musí hřebík současně držet místo překrytí dvou součástí krytiny. Pro snadnější orientaci výrobce na krytinu nanáší speciální montážní linii na lícový povrch laminovaných střešních tašek (obr. 12). V místě montáže je potřeba se ujistit, zda je daná podmínka splněna. V případě kolekce CONTINENT je potřeba používat hřebíky o délce 45 mm.

3. Upevnění startovního pruhu

Pro montáž startovacího pruhu je potřeba použít univerzální hřebenové okapové střešní tašky nebo výřezy z řadových střešních tašek (šindele s uříznutými listy).

Okapové střešní tašky se přilepují na podkladový koberec s odstupem od místa ohybu 1–2 cm a přibíjejí hřebíky (obr. 13). Velikost odstupu závisí na délce a úhlu sklonu střešní konstrukce. V případě prodloužení délky a úhlu sklonu je potřeba odstup od místa ohybu kovové okapové lišty zvětšit také.

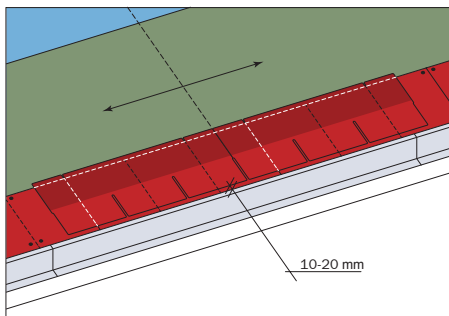

Obr. 13

Výřezy z řadových střešních tašek se používají u tvarů střešních tašek Trio, Bobrovka, Sonáta, Akord. Při pokládce se rubová strana v místě, kde není lepicí vrstva, pomaže tmelem TechnoNICOL. Dále probíhá pokládka obdobně jako při montáži hřebenových okapových střešních tašek.

U tvarů střešních tašek Dračí zub a Kontinent se startovní pruh pokládá z řadových střešních tašek bez předběžného ořezu. V tomto případě se používá metoda montáže, která je obdobná způsobu pokládky výřezů z řadových střešních tašek.

4. Pravidla pro upevnění první a následujících řad řadových střešních tašek

U dlouhých střešních sklonů je pokládku první řady doporučováno provádět od středu sklonu, usnadní to horizontální nivelaci. První řada se pokládá s odstupem od prvotního pruhu o 1–2 cm (obr. 13).

Montáž je potřeba provádět úhlopříčně v pruzích (obr. 14, 15).

Pro tvar tašek
Sonáta a Western

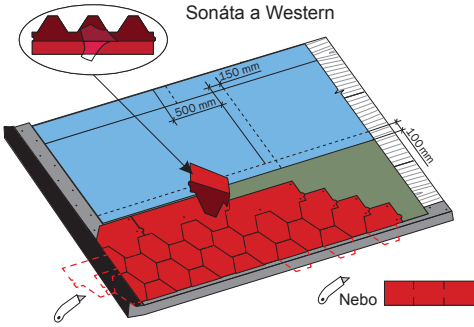

Pro tvar tašek
Akord

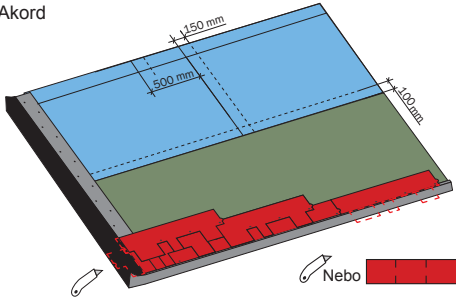

Pro tvar tašek
Bobrovka

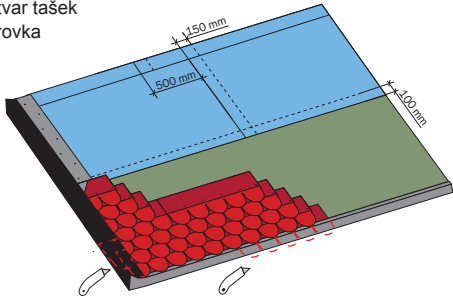

Obr. 14

Pro tvar tašek
Trio

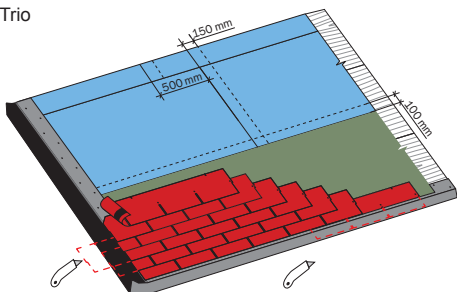

Pro tvar tašek
Dračí zub

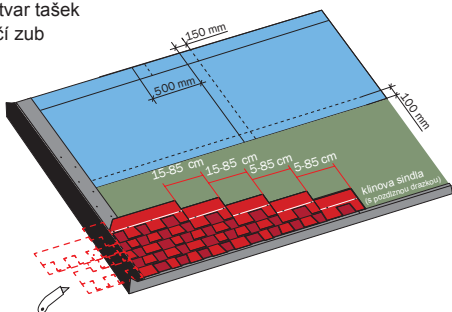

Pro tvar tašek
Kontinent

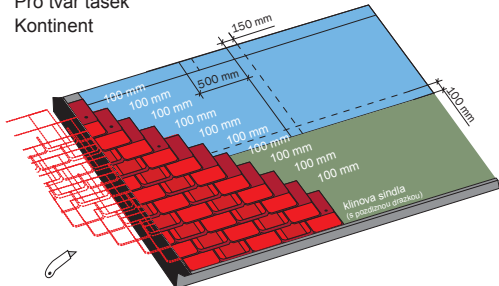

Obr. 15

Druhá řada se montuje od středu sklonu s odsazením vlevo nebo vpravo o polovinu listu. Flexibilní střešní tašky TechnoNICOL SHINGLAS je nutno přibíjet tak, aby se dolní kraj listů nacházel ve stejné úrovni s horním krajem výřezů v první položené řadě.

Třetí řada se pokládá s odstupem vůči druhé o polovinu listu vlevo nebo vpravo v závislosti na prvotně vybraném směru. Pokládku střešních tašek je potřeba začínat od středu sklonu ve formě pruhu nebo pyramidy (obr. 16, 17).

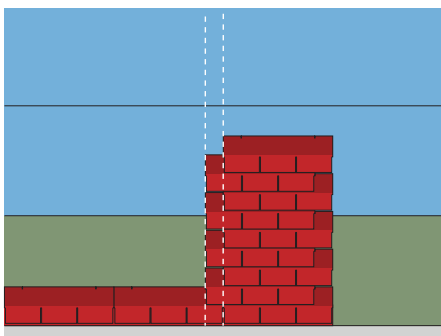

Obr. 16

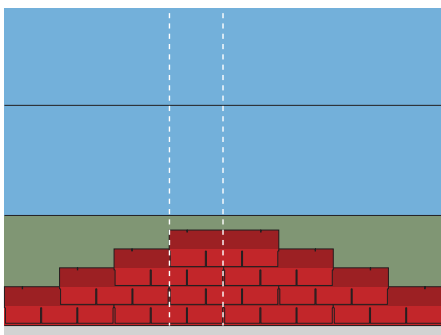

Obr. 17

Pro maximálně účinnou ochranu před šikmým deštěm doporučujeme proleptovat řadové střešní tašky bitumenovým tmelem TechnoNICOL podél kraje střechy v zóně 10 cm v místech, kde není samolepicí vrstva.

Horní rohy flexibilních střešních tašek TechnoNICOL SHINGLAS, které se dotýkají kovové štítové lomenice je potřeba oříznout o 2–3 cm pro odvod vody, jak je znázorněno na obr. 9. Na začátku pokládky je třeba dbát na to, aby se spoj startovního pásu neshodoval se spojením střešních tašek v první řadě.

Upozornění: Při pokládce flexibilních střešních tašek série JAZZ, COUNTRY a RANCHO se velikost horizontálního odsazení šindelů následující řady vůči předchozí může pohybovat v intervalu od 15 do 85 cm (ob. 15). Pokládka střešní krytiny nesmí být vedena podle pravidel pro vytváření určitého motivu. Motiv střešní krytiny musí být abstraktní.

5. Pokládka v oblasti úžlabí

Metoda otevřeného úžlabí

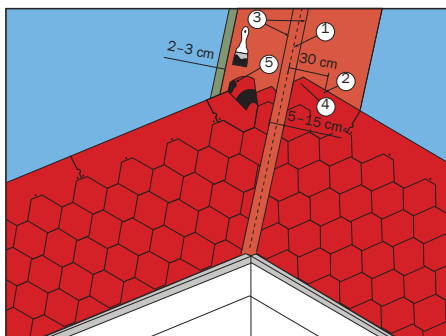

Obr. 18

Řadové střešní tašky se pokládají na úžlabinový koberec a montují se v chaotickém pořadí až k linii podřezu (3) směrem k ose úžlabí (1) (obr. 18). Každá střešní taška se dodatečně upevňuje v horní části (2) pomocí střešních hřebíků. Speciální hřebíky se nesmí přibíjet ve vzdálenosti menší, než 30 cm od středové osy úžlabí (1). Takovým způsobem jsou realizovány dva povrchy sklonu vůči úžlabí. Následně se pomocí zednické šňůry křídou vyznačí dvě linie (3). Poté se řadové střešní tašky ořežou podle linie 3. Při řezání je nutno používat speciální podložku, aby nebyla narušena celistvost hydroizolačního koberce. Pro odvod vody z úžlabí je potřeba podříznout každou střešní tašku (4) a promazat ji bitumenovým tmelem TechnoNICOL z rubové strany v zóně 10 cm v místech, kde není samolepicí vrstva (5).

Pokud se odvod vody ze sklonů podstatně liší, pak je střešní žlab úžlabí potřeba přesunout do strany nejmenšího odvodu vody, aby bylo kompenzováno podemílání vodou spoje řadových střešních tašek a úžlabinového koberce. Šířka žlabu úžlabí se pohybuje od 5 do 15 cm v závislosti na místě, v němž se nachází budova nebo objekt. Pokud se budova nachází v lese, je potřeba šířku žlabu zvětšit, aby bylo možno pohodlně odstraňovat napadané listí.

Metoda podřezu

Nejdříve se montáž řadových střešních tašek provádí na části střešní konstrukce s menším sklonem s překrytím na větší sklon o velikosti alespoň 30 cm (obr. 19). Každá střešní taška musí být v horní části dodatečně připevněna s použitím střešních hřebíků (2). Speciální hřebí-

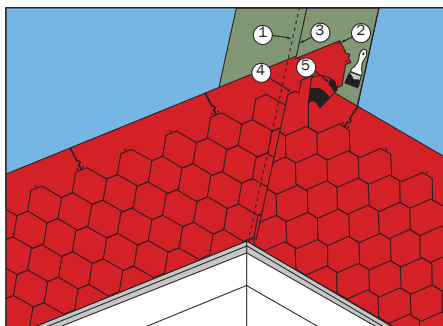

Obr. 19

ky nepřibíjete ve vzdálenosti menší, než 30 cm od středové osy úžlabí (1). Tímto způsobem se pokládka provádí po celé ploše méně strmého sklonu střešní konstrukce. Poté se linie křídou (3) vyměří na strmějším sklonu. Vzdálenost od křídové linie (3) do středové osy úžlabí (1) činí 7–8 cm. Flexibilní střešní tašky ze strmějšího sklonu se podřežou podle křídové linie (3). Pro odvod vody do úžlabí je potřeba podřezat každou střešní tašku (4) a promazat ji bitumenovým tmelem TechnoNICOL z rubové strany v zóně 10 cm v místech, kde není samolepicí vrstva (5).

6. Pokládka v oblasti žeber a hřbetu střechy

Metoda č. 1

Při realizaci pokládky na žebrech sklonů a hřbetu střechy tímto způsobem se používají hřbenové střešní tašky, které jsou výsledkem dělení hřbenových okapových střešních tašek na 3 části v místech perforace. Hřbenové okapové střešní tašky jsou dodávány pro tyto tvary střešních tašek: Sonáta, Akord, Western, Dračí zub, Kontinent.

Žebro. Řadové střešní tašky, zasahující na žebro, se podřežou tak, aby mezi krytinou přiléhajících sklonů byl průřez o šířce 0,5 cm. Pomocí zednické šňůry se vyměří obvodové rozměry budoucího žebra (dva pruhy podél žebra). Pokládka hřebenových střešních tašek se provádí odshora směrem nahoru. Každá střešní taška se upevňuje pomocí čtyř hřebíků (dva z každé strany) tak, aby překrytí (3–5 cm) výše položené střešní tašky překrývalo hřebíky níže položené.

Hřeben. Pokládka v oblasti hřebene by měla být zahájena ze strany, protilehlé ke straně převládajícího směru větru podle větrné růžice v daném regionu. Ve všem ostatním je montáž v zóně hřebene obdobná jako způsob montáže v oblasti žeber.

Metoda č. 2

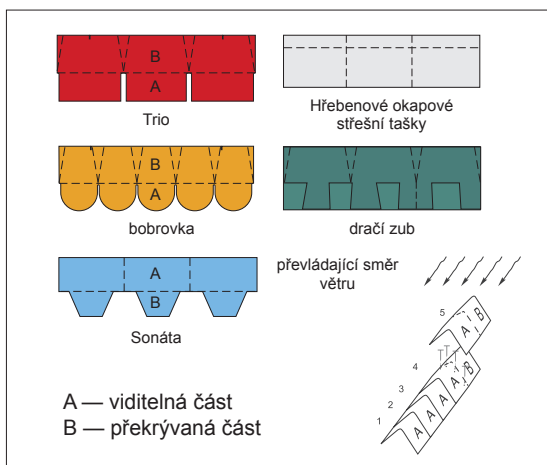

Obr. 20

Pro tvary střešních tašek Bobrovka, Trio, Sonáta a Dračí zub je hřebenové tašky možno vyřezat z řadových střešních tašek. Přitom u flexibilních střešních tašek TechnoNICOL SHINGLAS tvaru Sonáta je horní část viditelná a dolní překryvaná (obr. 20).

Při pokládce výřezů z hřebenových střešních tašek je potřeba jejich rubové části v místech, kde není samolepicí vrstva, dodatečně promazat tmelem TechnoNICOL. Ve všem ostatním je montáž v oblastech žeber/hřebene obdobná jako montáž s použitím hřebenových okapových střešních tašek.

Upozornění: Pro zamezení vzniku trhlin ve studeném ročním období (za teploty nižší než +5°C), je u TechnoNICOL SHINGLAS série KLASIK a FINSKÉ STŘEŠNÍ TAŠKY doporučováno ohýbat tašky na kovové, uměle ohřáté trubce o průměru přibližně 10 cm. Části hřebene vyrobené z tašek série JAZZ, COUNTRY a RANCH je potřeba ohýbat na ohřáté trubce za jakékoli teploty.

7. Pokládka flexibilních střešních tašek TechnoNICOL SHINGLAS na kupolovitých a kónických površích

Existují dva doporučené způsoby pokládky TechnoNICOL na zakřivené povrchy: segmentový a bezešvý. V obou případech je potřeba nejdříve provést pokládku podkladového koberce. Segmentový způsob počítá s dělením povrchu kupole nebo kónusu na stejné segmenty pomocí měření zednickou šňůrou. V každém segmentu je pak prováděna pokládka řadových střešních tašek. Spoje mezi segmenty jsou překryvány

hřebenovými střešními taškami obdobně jako u žeber a hřebene střechy.

Rozměry segmentů a šířka hřebenových tašek musí odpovídat rozsahu pokrývaného povrchu.

Bezešvá metoda pokládky (obr. 21) vyžaduje zvláštní pozornost k vyměření sklonu. Na základ střešní konstrukce je potřeba nanést křídou

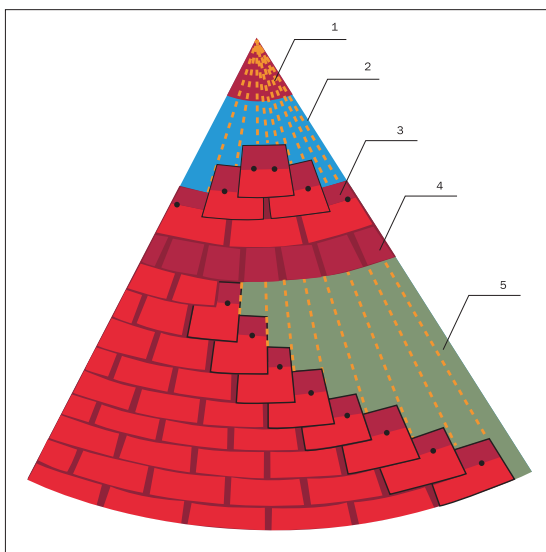

Obr. 21

- 1) Kovová koncovka (instaluje se po montáži flexibilních střešních tašek TechnoNICOL SHINGLAS);
- 2) vertikální linie ořezu (vyměření sklonu);
- 3) celý list střešní tašky;
- 4) 1/2 listu střešní tašky;
- 5) podkladový koberec ANDEREP.

značky, vzdálenost, mezi nimiž je rovna polovině listu flexibilní střešní tašky. Křídové linie se spojují ze střechy.

Poté je nutno rozdělit řadové střešní tašky na jednotlivé listy a smontovat první řadu. Výše ležící řady předem podřezaných listů střešních tašek se pokládají s odsazením o polovinu listu vůči níže ležící řadě střešní krytiny. Podřezání střešních tašek je potřeba provést podle křídou nanesených linií. Jakmile bude šířka listu řadových střešních tašek v řadě dvakrát menší, než původní, musí pokládka následující řady začít z listů s výchozími rozměry. V této posloupnosti se montáž provádí až do vrcholku střešní konstrukce. Vrchol střešní konstrukce se je potřeba ukončit pomocí kovového krytu.

8. Realizace přimykání

V místech spojů sklonu střešní konstrukce se stěnami (obr. 22) je potřeba přibít lištu trojúhelníkového tvaru (1), na níž budou kladeny řadové střešní tašky (4). Jako trojúhelníková lať může být použit dřevěný hranol o rozměrech 50 x 50 mm, přibitý úhlopříčně nebo obyčejná dřevěná lišta (1). Pokud je povrch vertikální stěny cihlový, pak je potřeba ho předem naimpregnovat a vyštukovat. Na řadové střešní tašky se montují pásy úžlabinového koberce TechnoNICOL (5) o šířce minimálně 500 mm s prolepem bitumenovým tmelem TechnoNICOL (tmel se nanáší na celou rubovou stranu výřezu úžlabinového koberce). Na stěnu se instaluje minimálně 300 mm pásu a v klimatických oblastech se zvýšenou

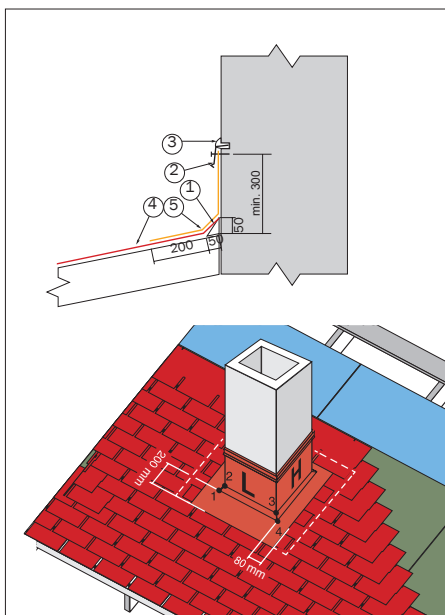

sněhovou zátěží může být tento rozměr zvětšen. Horní část přimykání se umístí do dutinky a uzavře kovovým krytem (2), který se upevní mechanicky a hermetizuje silikonovým, thiokolovým nebo polyuretanovým hermetikem (3).

Pro hermetizaci kouřovodů a ventilačních trub se dělají výřezy buď z úžlabinového koberce (obr. 23) nebo z kovu s antikoročním nátěrem (obr. 24). Získané výřezy se ohýbají nebo nařezávají v určitých místech. Způsob montáže je znázorněn na obrázku 22. Nejdříve se montuje lícový výřez s připevněním k řadovým střešním taškám. Poté se montuje levý a pravý výřez, které se připevní pod střešní tašky. Až naposled se montuje rubový výřez. Při montáži je nutno dodr-

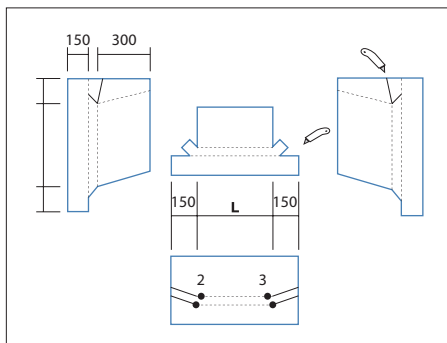

Obr. 23

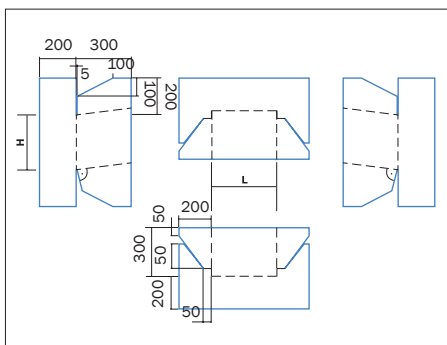

Obr. 24

žet princip kaskádovitosti vody. Zleva, zprava a z rubové strany je nutno instalovat žlab o šířce 8 cm. Místa spojů řadových střešních tašek je potřeba prolepit pomocí bitumenového tmelu TechniCOL v místech, kde není samolepicí vrstva a to na 10 cm a uříznout rohy pro odvod vody.

Pro zamezení shromažďování sněhu za kouřovody a ventilačními trubkami, pokud je jejich profil větší než 500 x 500 mm a jsou umístěny napříč sklonu střešní konstrukce, doporučujeme vyrobit úžlabí (obr. 25).

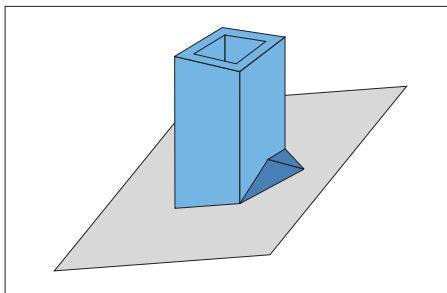

Obr. 25

Pokud sklon střechy končí přimykáním ke stěně, je na konci sklonu potřeba instalovat dešťový svod s antikoročním nátěrem (obr. 26).

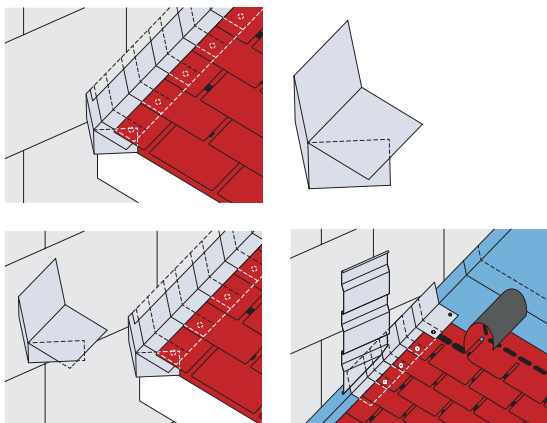

Obr. 26

9. Pokládka okolo střešních průchodek

Hermetizace spodních částí střešních průchodek, antén a potrubních systémů se provádí pomocí speciálních průchodkových dílů (obr. 27).

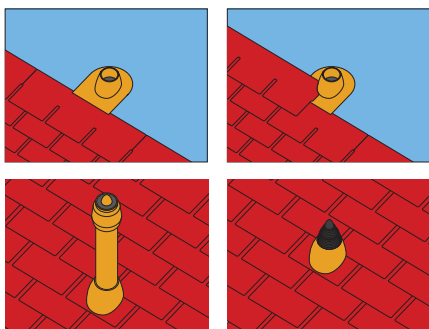

Obr. 27

Průchodkové díly se připevňují pomocí hřebíků. Řady listů se pokládají na průchodku, obřezávají se a přilepují k přírubě bitumenovým tmelem TechnoNICOL č. 23 FIXER. Dále se na průchodku montuje nezbytný střešní výstup.

Ventilační výstupy TechnoNICOL jsou vyráběny ve dvou typech: neizolované a izolované (obr. 28) pro použití v regionech s dlouhodobými obdobími mrazu a pro použití pro vnitřní odvětrávání prostoru a pro kanalizaci. Na ventilační výstup, izolovaný polyuretanem zevnitř, kondenzát nenamrzá dokonce ani při velkých mrazech.

Na kanalizační výstupy se nedoporučuje instalovat poklopy, protože namrzání kondenzátu uvnitř poklopu vede ke zhoršení odvětrávání.

Aby střecha vypadala esteticky, můžete použít dekorativní poklop bez vnitřního sečení (obr. 29).

Skutečnost, že do trubky pronikne srážková voda nebo listí, nezpůsobí žádné nepříjemnosti, protože odtékají do systému odvodu vody z budovy nebo objektu.



Obr. 28



Obr. 29



Doporučení k údržbě střešní krytiny

1. Stav střešní krytiny je nutno na jaře a na podzim kontrolovat.
2. Odstraňovat listí, menší větve a další drobné nečistoty ze střechy se doporučuje pomocí měkkého kartáče.

Používání ostrých nástrojů je zakázáno.

3. Předměty na střešní konstrukci s ostrými rohy je nutno odstraňovat ručně.
4. Pro zajištění volného odtékání vody ze střechy je nutno podle míry znečištění provádět očistu okapových žlabů a sběrných trychtýřů.
5. V případě hrozby větší vrstvy sněhu je jej nutno odstraňovat s použitím tupých dřevěných lopat. Odstraňovat sníh ze střechy je nutno ve vrstvách a ponechat na střeše ochrannou vrstvu o tloušťce 10 cm.
6. V rámci prevence je nutno kontrolovat a v případě nutnosti i provádět opravu montážních otvorů, průduchů, prasklin a částí z kovových plechů.



OPRAVA

TechnoNICOL SHINGLAS

Flexibilní střešní tašky TechnoNICOL SHINGLAS jsou materiál, který je možno opravovat. V případě poškození střešní krytiny v důsledku různých faktorů a zejména: chyby při projektování, nekvalifikovaná montáž budovy nebo objektu atp., je přípustno provést lokální opravu střechy. Při tom je nezbytné odstranit příčinu poškození střešního materiálu, zapříčiněnou výše uvedenými faktory.

Průběh opravy:

1. Odstranit příčinu vzniku poškození střešního materiálu;
2. Demontovat poškozenou část střešní krytiny a namontovat novou střešní krytinu;
3. místa spojů nové střešní krytiny s původní střešní krytinou opracovat pomocí horkovzdušné pistole.

Společnost TechnoNICOL doporučuje tento návod při montáži střešní krytiny TechnoNICOL SHINGLAS dodržovat. V případě nedodržení výše uvedených zásad pro montáž, použití nedoporučovaných dílů, porušení staveních norem a pravidel při projektování střešních konstrukcí a realizaci střešních prací, se záruka na výrobky nevztahuje.

Techničtí specialisté společnosti TechnoNICOL jsou připraveni poskytnout potřebné konzultační služby a všestrannou podporu při montáži.

www.shinglas.ru

Bezplatná linka technické podpory:

8-800-200-05-65



Moskva 2015

Adresa webových stránek výrobků společnosti TechnoNICOL:

www.tn.ru	Webové stránky TechnoNICOL
www.technoelast.ru	Bitumenové polymerové střešní a hydroizolační materiály
www.logicroof.ru	Polymerové membrány LOGICROOF
www.teplo.tn.ru	Tepelně izolační materiály TechnoNICOL
www.technoplex.ru	Extrudovaný pěnový polystyren TechnoNICOL
www.luxard.ru	Kompozitní střešní krytina Luxard
www.membrana.tn.ru	Difuzní a paroizolační fólie TechnoNICOL
www.mastiki.tn.ru	Tmely TechnoNICOL
www.nicoband.ru	Nicoband
www.planter.ru	Profilované membrány
www.proekt.tn.ru	Projekční dokumentace "ProjekTNavigátor"
www.matrix.tn.ru	TechnoMATICE